

# 製品仕様書

<b>客先</b>	
<b>製品名</b>	<b>NTSP101 V500</b>



製品仕様書変更履歴			
バージョン	変更内容	旧バージョン	新バージョン
v2108.2	正式発行		
v2108.3	包装方法の更新		
<b>v2108.4</b>	<b>企業ロゴマーク変更</b>		

## 製品紹介

- ★ 10.1" 産業用パネル, 1280x800 解像度
- ★ AHVA 広い視野角 (上下/左右): 178°/178°
- ★ -20°Cから+60°Cの広い操作温度範囲
- ★ 完全フラットの投影型静電容量方式タッチパネル、硬度 7H の表面強化ガラス
- ★ 10 点の同時タッチをサポート。
- ★ 金属製ハウジングは、取り付けブラケットのオプションで利用可能です。
- ★ 台湾製造、3 年製品保証、各厳しい環境に対応可能
- ★ DDC/CI によるリモートコントロール対応 (オプション)
- ★ 自動輝度調整機能 (オプション)
- ★ 液晶表面処理: アンチグレア/抗菌保護/覗き見防止 (オプション)



PSE



BSMI



RoHS



CE



ISO9001



FCC



デスクスタンド



壁面用ブラケット



Open-frame ブラケット

## ディスプレイ仕様

モデル番号	NTSP101N <u>X</u> S32- <u>XXXXX</u> 0-500*	液晶パネルのプロセス	AHVA Type, Normally Black
画面サイズ	10.1 インチ	バックライト方式	LED (white LED)
有効表示エリア	216.96x135.6 mm	応答速度	29 msec. (Typ.)
解像度	1280x800	視野角	178°/178°
コントラスト比	800:1	バックライト寿命	>30,000 時間
アスペクト比	16:10	使用周囲温度	-20~60°C
最大表示色	1,670 万色	保管周囲温度	-20~60°C
画素ピッチ	0.1695x0.1695 mm	カンデラ	400nits

\* X = A~Z, 0~9 (オプションの仕様による)

## タッチオプション

電容式觸控			
モデル番号	NTSP101N <u>P</u> S32- <u>XXXXU</u> 0-500		
タッチパネル方式	投影型静電容量方式	光線透過率	≥87%
タッチ入力点数	10 点	精度	99.00%
入力インターフェース	USB	タッチパネルの厚さ	1.1±0.2mm
IK 衝撃保護テスト	IK07	ガラス硬度	7H

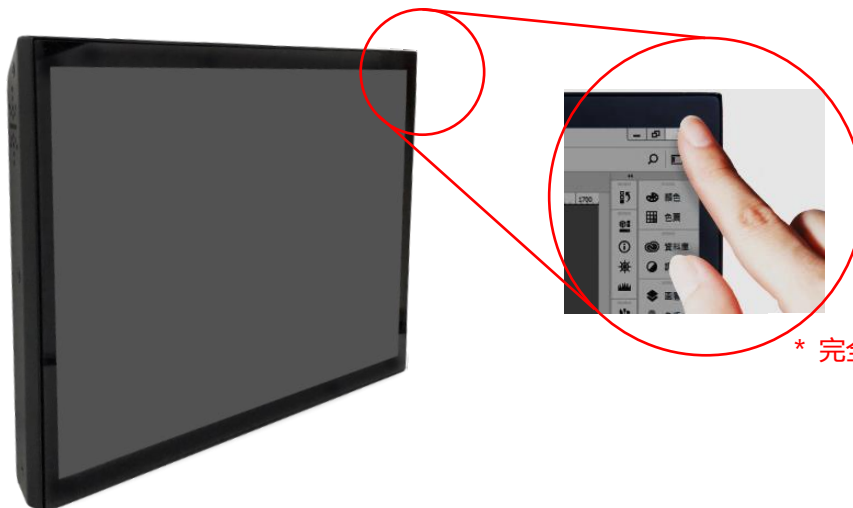

\* 完全フラット、ベゼル 1mm

## タッチ無し

モデル番号	NTSP101N <u>0</u> S32- <u>XXXX</u> 00-500
-------	---

## 仕様オプション

表面処理オプション		
	仕様	モデル番号
スタンダード	なし	NTSP101NXS32- <b>00</b> XXX0-500
オプション 1	アンチグレアコーティング	NTSP101NXS32- <b>AB</b> XXX0-500
オプション 2	ナノシルバー抗菌フィルム	NTSP101NXS32- <b>AB</b> XXX0-500
オプション 3	覗き見防止フィルム	NTSP101NXS32- <b>SF</b> XXX0-500

ケースの色		
	仕様	モデル番号
スタンダード	黒	NTSP101NXS32- <b>XX</b> <b>B</b> XX0-500
オプション 1	白	NTSP101NXS32- <b>XX</b> <b>W</b> XX0-500
オプション 2	銀	NTSP101NXS32- <b>XX</b> <b>S</b> XX0-500
他のオプション	他の色	NTSP101NXS32- <b>XX</b> <b>X</b> XX0-500

\* **X** = A~Z, 0~9 (色の仕様による)

ケース素材		
	仕様	モデル番号
スタンダード	亜鉛めっき鋼板 (SECC)	NTSP101NXS32- <b>XXX</b> <b>S</b> X0-500
オプション 1	ステンレス	NTSP101NXS32- <b>XXX</b> <b>L</b> X0-500
オプション 2	アルミニウム合金	NTSP101NXS32- <b>XXX</b> <b>A</b> X0-500

タッチインタフェース端子		
	仕様	モデル番号
スタンダード	USB	NTSP101NPS32- <b>XXXX</b> <b>U</b> 0-500
オプション	タッチ無し	NTSP101N0S32- <b>XXXX</b> <b>0</b> 0-500

## アクセサリ

アイテム	内容	数量
HDMI ケーブル	オス-オス, 1.8 メートル	1
AC/DC アダプター	4.16A/12V CE/FCC/CCC/UL/RoHS/PSE/JET 認証	1
電源ケーブル	*(出荷国の仕様による)	1
USB ケーブル	A type オス-オス, 1.8 メートル *(タッチモデルだけ対応しております)	1

## 入出力仕様

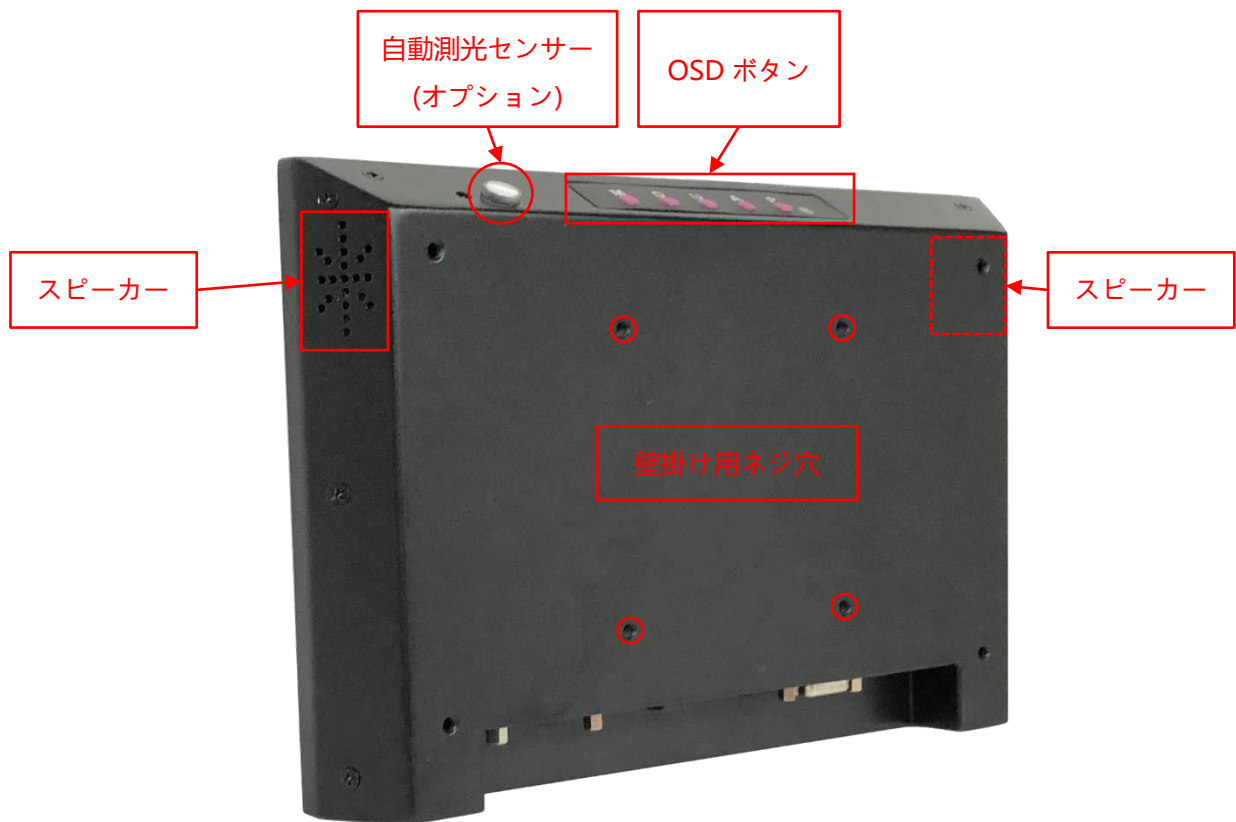
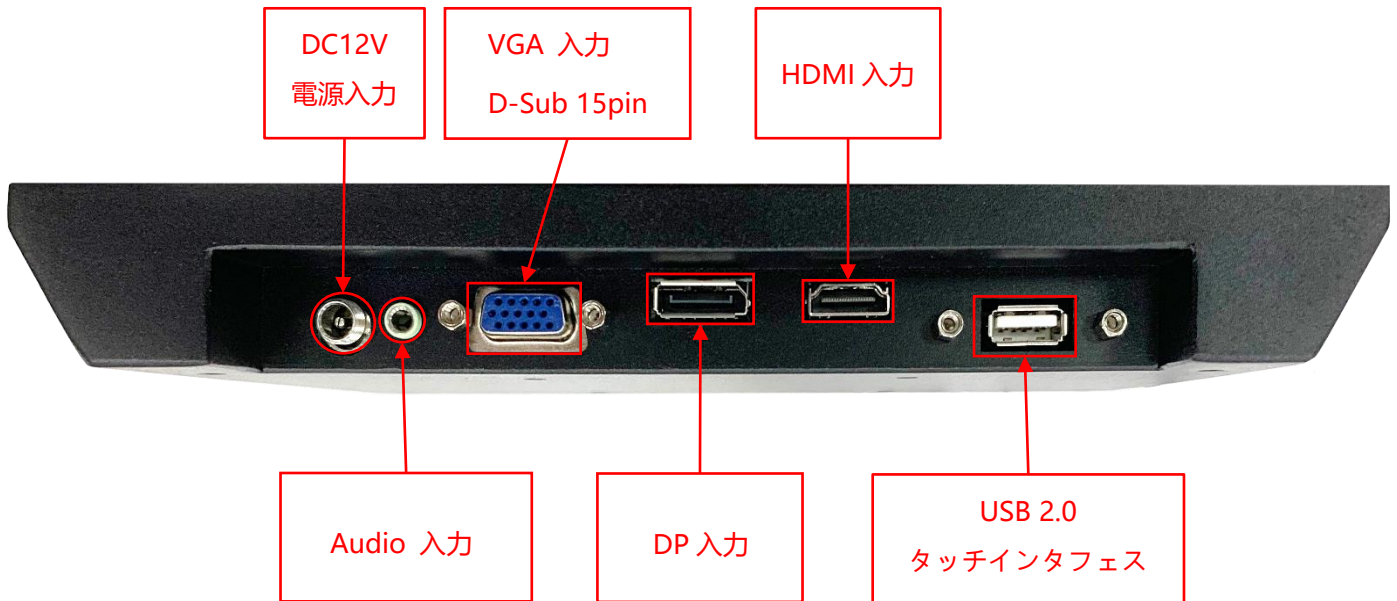

## 其他の仕様オプション

OSD ディスプレイ設定表示・調整機能		
	アイテム	内容
スタンダード	メニューボタン	ディスプレイ本体裏にあるのボタン
オプション 1	リモートコントロール	リモートコントロール、RS232 インターフェース
オプション 2	自動調光	周囲の明るさに応じて画面の明るさを自動で調整する

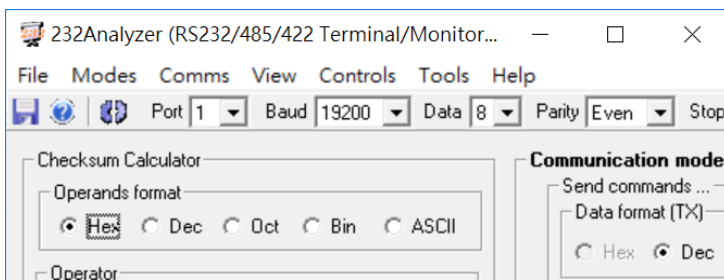

\* リモートコントロール



## 対応している OS

Windows	Win7, Win8, Win10, Win11 ↑
Linux	Kernel 2.6.24 ↑
Android	3.0 ↑
Mac	10.5.x ↑ (Intel CPU)

## 前保護フレーム (オプション)



標準品 **NTSP101** 完全フラットとフレーム無しのデザイン、パネルの角を強化するため、前保護フレームを同時購入ができます。

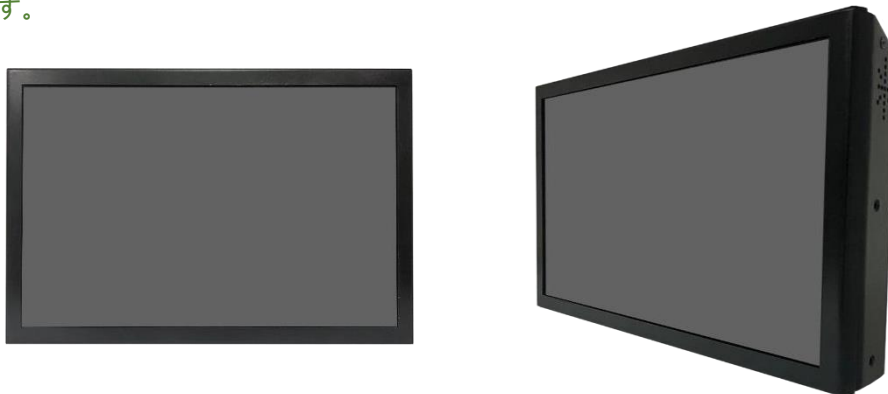

前保護フレーム取り付け後、防水デープもご利用いただけます、ご利用した場合はモニター前の部分が **IP65** レベルに達する。



オープンフレーム (オプション)

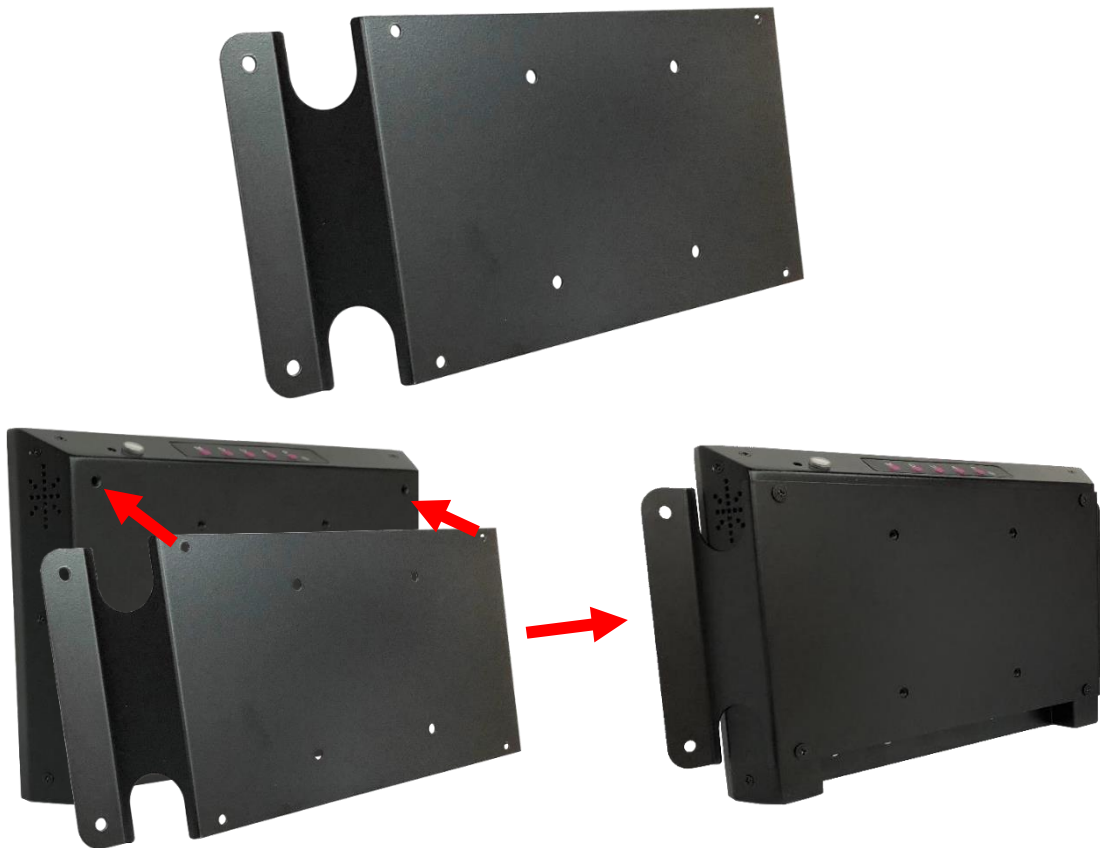

オープンフレームを取り付けの寸法

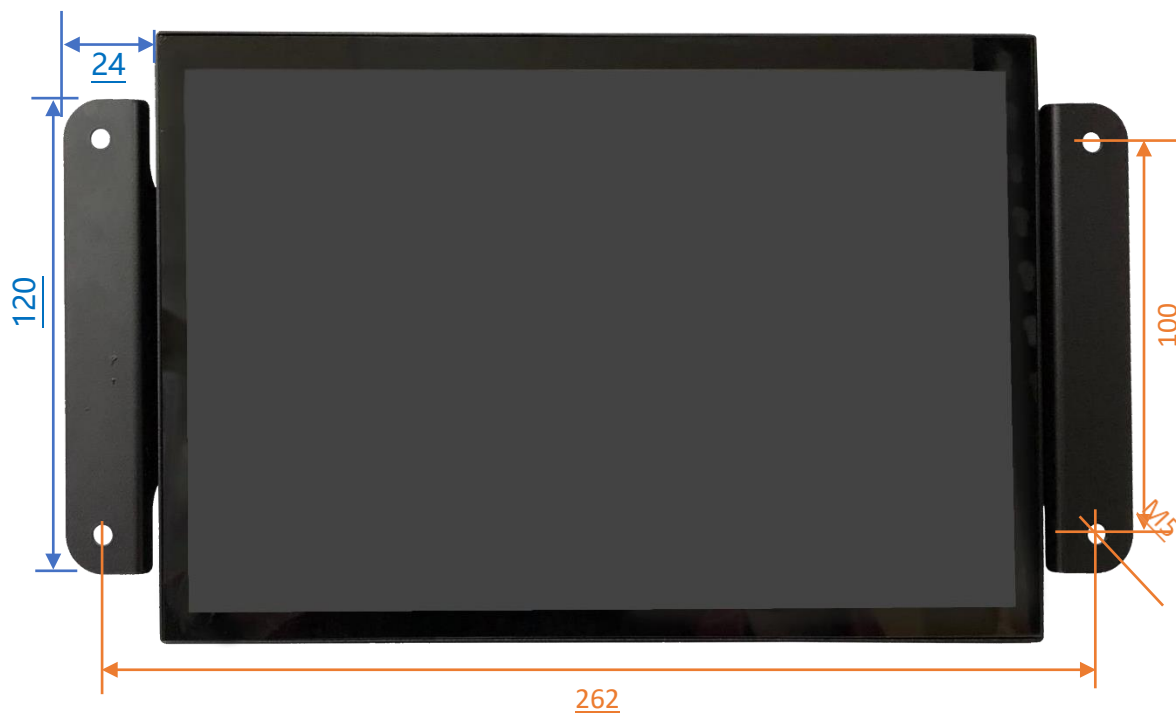



デスクトップスタンド (オプション)

アイテム	L スタンド	番号	DST-0B004/DST-1B004
ネジ穴(対応 VESA 規格)	100x100 / 75x75 mm	サイズ	194x194x222 mm
素材	SECC	正味重量	1.4 KG
アーム角度調節	105°	耐荷重	15 KG

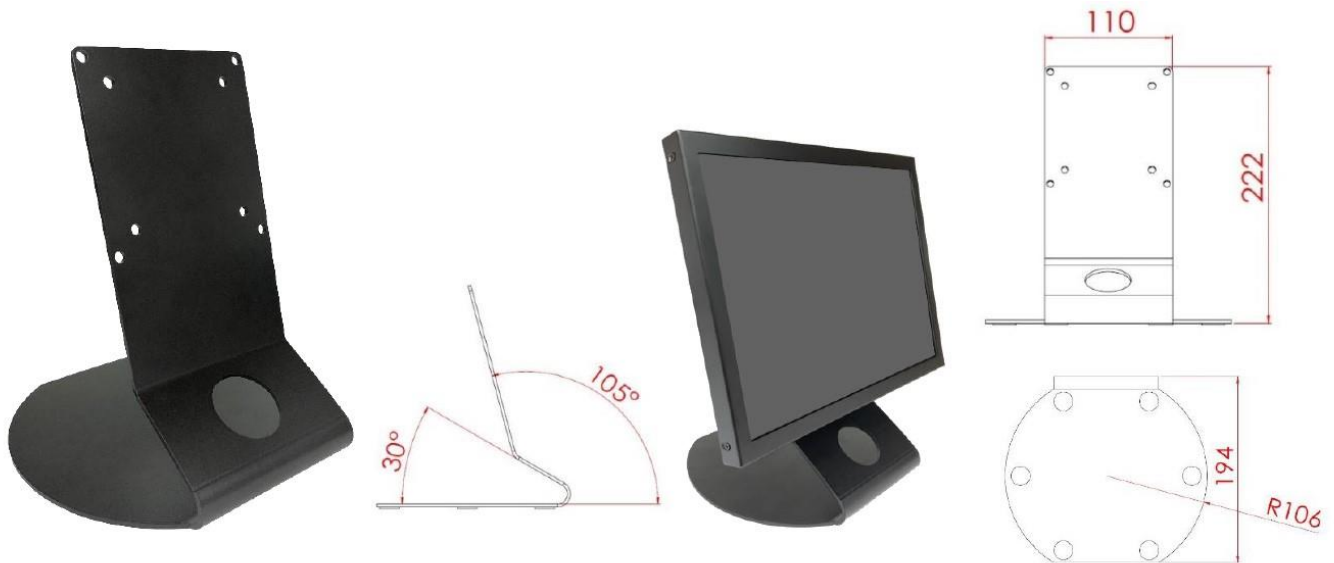

アイテム	B スタンド	番号	DST-0B002/DST-1B002
ネジ穴(対応 VESA 規格)	100x100 / 75x75 mm	サイズ	203x275x227 mm
素材	鋼/プラスチック/アルミニウム合金	正味重量	1.8 KG
アーム角度調節	-2° ~+180°	耐荷重	15 KG



壁掛けモニターアーム (オプション)

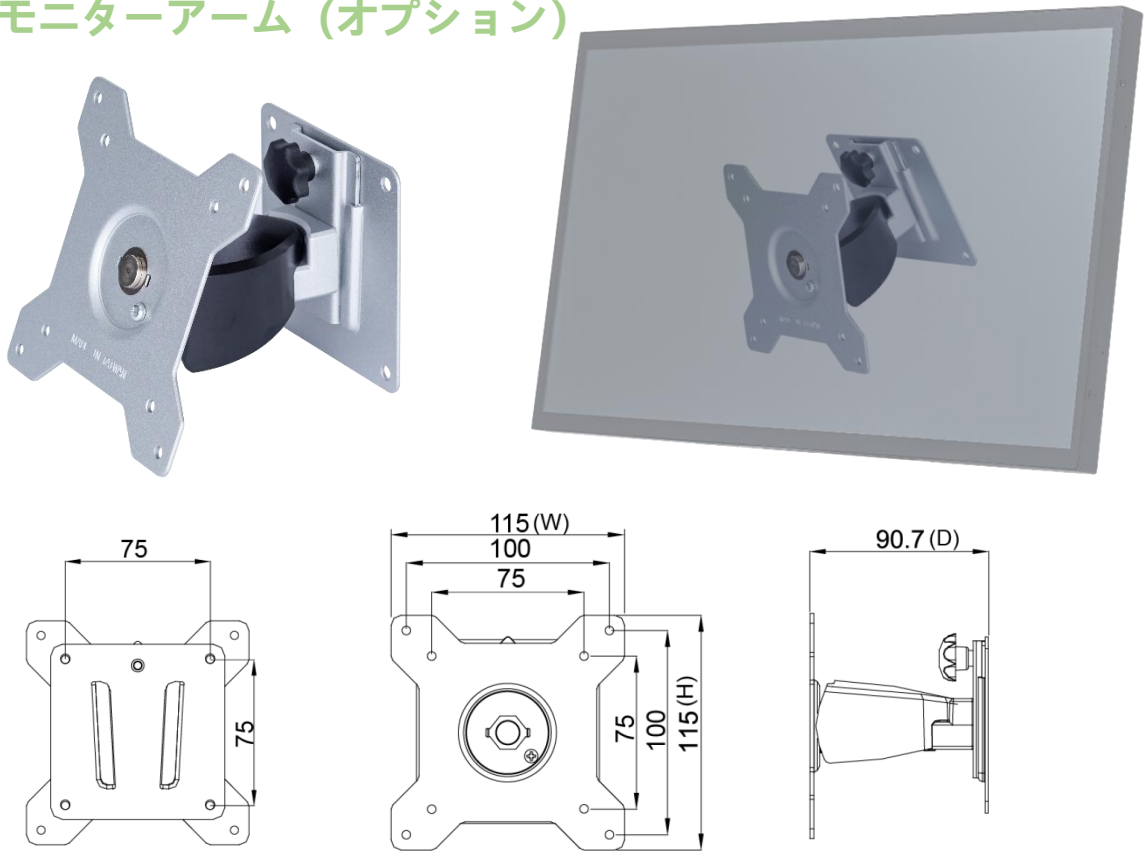

梱包サイズ

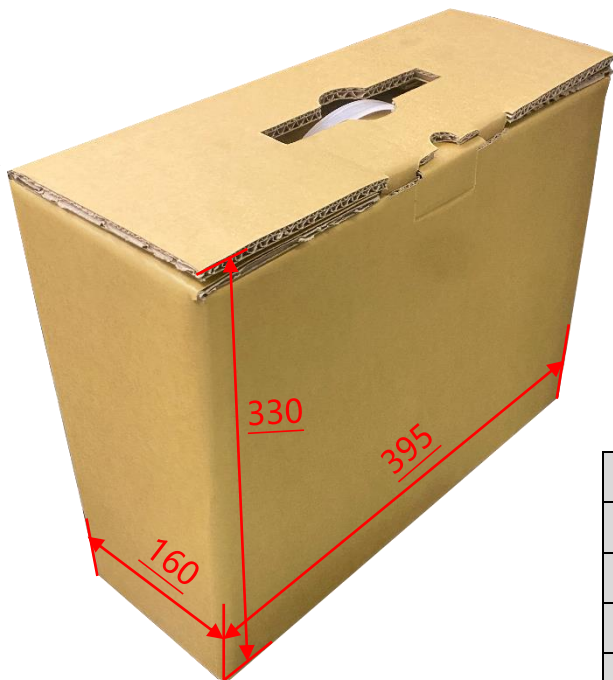

段ボールサイズ	395x160x330 mm
1台正味重量	≦1.1 KG
1台総重量	≦2.2 KG
積付最大数	72台
積付最大数サイズ	120x100x142 CM

寸法

外観サイズ	233x155x29(±2) mm	正味重量	≦1.1 KG
ネジ穴	75x75 mm	総重量	≦2.2 KG

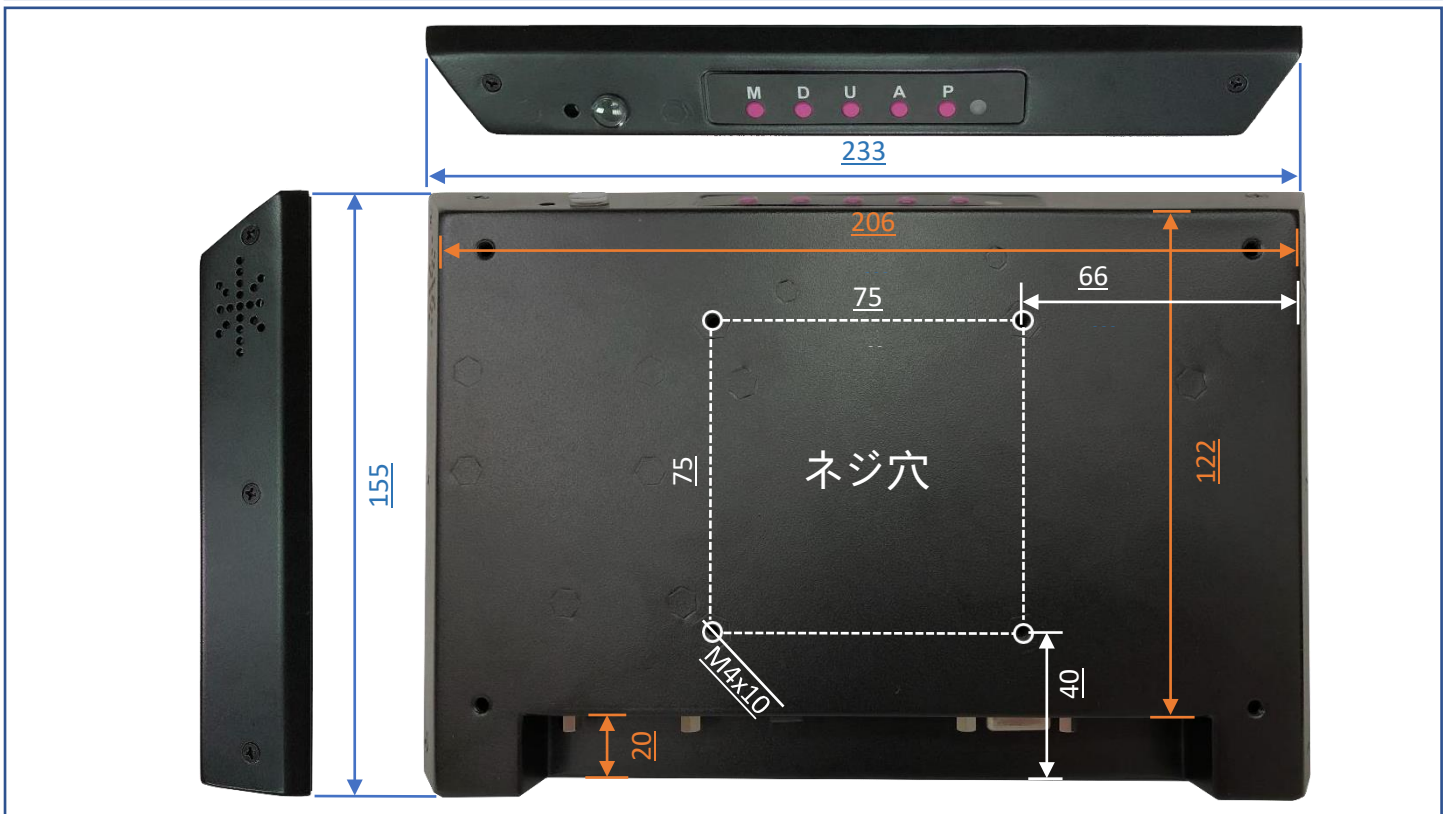
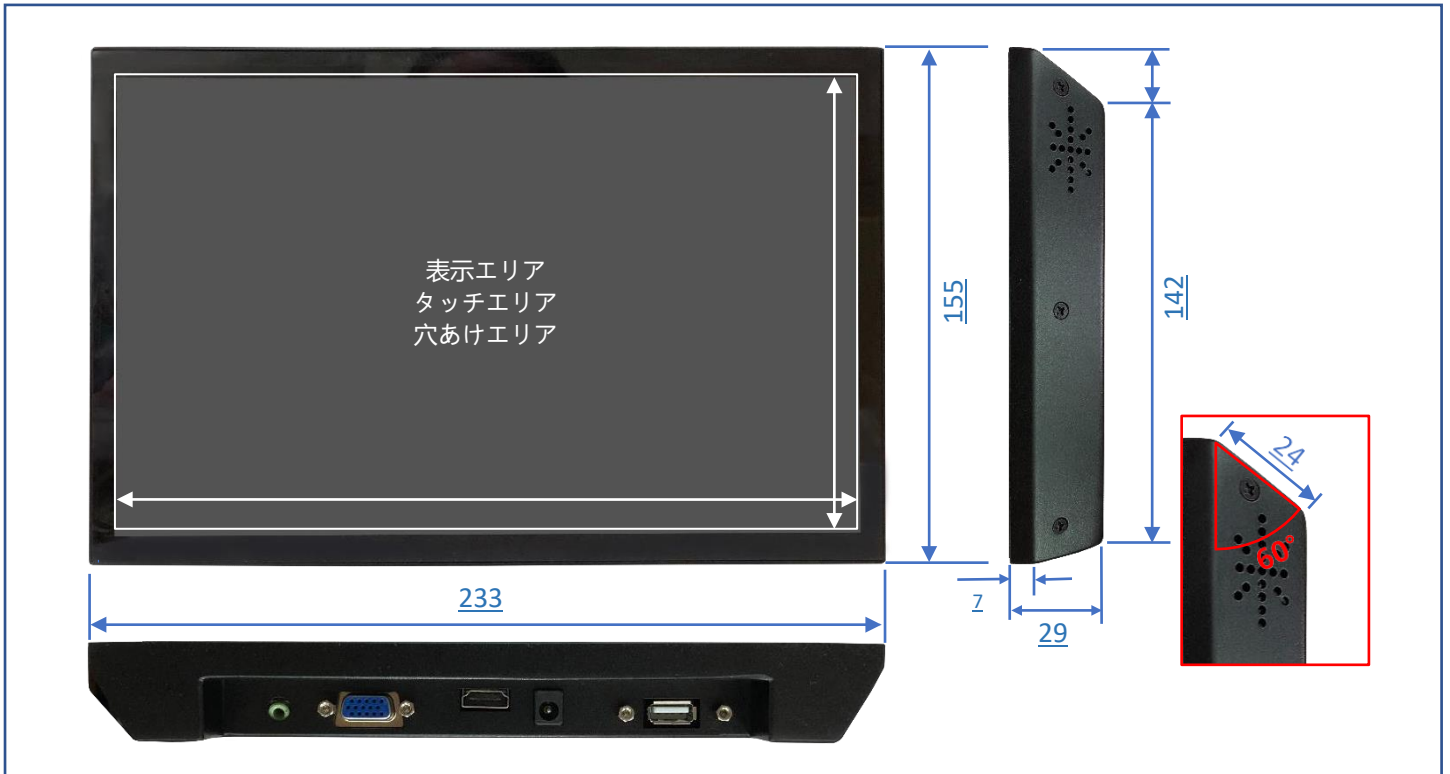

## 外観検査項目

表示エリア (Display Area) 許容範囲			
欠陥説明	欠陥状態	許容値	注記
ドット状態な問題 (ムラ、不純物、気泡、 穴、埃、異物)	$D \leq 0.2\text{mm}$	無視	D=直径
	$0.2 < D \leq 0.7\text{mm}$	$N \leq 5$	N=量
	$0.7 < D \leq 1\text{mm}$	$N \leq 3$	
	$D > 1\text{mm}$	$N \leq 0$	
線状な問題 (擦り傷、綿毛、不純物)	$W \leq 0.15\text{mm}$	無視	W=幅さ
	$0.15 < W \leq 0.5\text{mm}, L \leq 15\text{mm}$	$N \leq 2$	L=長さ
	$W > 0.5\text{mm}$ or $L > 15\text{mm}$	NG	

\* 目視方式: 60cm 離して、90 度で見下ろす

外観正面 (塗装含む) 許容範囲			
欠陥説明	欠陥状態	許容値	注記
ドット状態な問題 (不純物、気泡、凸凹、穴... 等々)	$D \leq 0.7\text{mm}$	無視	D=直径
	$0.7 < D \leq 1.5\text{mm}$	$N \leq 3$	N=量
	$D > 1.5\text{mm}$	$N \leq 0$	
線状な問題 (擦り傷、綿毛、不純物)	$W \leq 0.2\text{mm}, L \leq 15\text{mm}$	無視	W=幅さ、L=長さ
	$0.2 < W \leq 0.7\text{mm}, L \leq 15\text{mm}$	$N \leq 1$	
	$W > 0.7\text{mm}$ or $L > 15\text{mm}$	NG	

外観サイドや背面 (塗装含む) 許容範囲			
欠陥説明	欠陥状態	許容値	注記
ドット状態な問題 (不純物、気泡、凸凹、穴... 等々)	$D \leq 1.5\text{mm}$	無視	D=直径
	$1.5 < D \leq 3\text{mm}$	$N \leq 8$	N=量
	$D > 3\text{mm}$	$N \leq 2$	
線状な問題 (擦り傷、綿毛、不純物)	$W \leq 0.8\text{mm}, L \leq 15\text{mm}$	無視	W=幅さ、L=長さ
	$0.8 < W \leq 1.5\text{mm}, L \leq 15\text{mm}$	$N \leq 5$	
	$W > 1.5\text{mm}$ or $L > 15\text{mm}$	NG	

