

產品規格書

客戶	
型號	NTI320 V031



規格書修改紀錄			
版本	修訂項目	舊版敘述	新版敘述
v2104.1	首次發行		
v2104.2	更正尺寸標示		

產品特色

- ★ 32 吋寬螢幕工控面板, 1920x1080 (FHD) 解析度
- ★ 1500nits 高亮度
- ★ VA 廣視角製程 178°/178°
- ★ 紅外線 10 點觸控 (選配)
- ★ 金屬外殼, 搭配多樣化的安裝支架選項
- ★ 台灣製造, 三年保固, 適用各種嚴苛環境
- ★ 支援 USB 裝置撥放媒體功能 (不須接電腦)



PSE



BSMI



FCC



CE



RoHS



ISO9001

**顯示規格**

完整型號	NTI320X0XXHXA-031 *	面板製程	VA Type, Normally Black
對角線尺寸	31.5 吋	反應時間	8 msec.
可視區域	698.4x392.9 mm	背光結構	LED (white LED)
解析度	1920x1080 (FHD)	可視角度 (左/右,上/下)	178°/178° (CR=10)
對比	4000:1	背光壽命	>70,000 小時
螢幕比例	16:9	操作溫度	0~50°C
支援色彩	1,670 萬色	儲存溫度	-20~60°C
像素大小	698.4x392.9 mm	表面處理	抗眩光 28%,硬度 3H
亮度	1920x1080 (FHD)		

* X = A~Z, 0~9 (依照選配規格而定)

觸控功能選項

紅外線觸控			
型號	NTI320I0XUHXA-031		
觸控面板	光學紅外線	透光率	≥92%
觸控點數	10 點	準確度	99.00%
輸入介面	USB	保護玻璃厚度	4.0±0.2mm
防護等級	IK07	保護玻璃表面硬度	7H

無觸控	
型號	NTI32000X0HXA-031

支援作業系統

Windows	Win7, Win8, Win10 ↑
Linux	Kernel 2.6.24 ↑
Android	3.0 ↑
Mac	10.5.x ↑ (Intel CPU)

規格選項

外殼顏色		
	規格	型號
標準	黑色	NTI320X0 <u>B</u> XHXA-031
選項 1	白色	NTI320X0 <u>W</u> XHXA-031
選項 2	銀色	NTI320X0 <u>S</u> XHXA-031
其他選項	其他顏色	NTI320X0 <u>X</u> XHXA-031

* X = A~Z, 0~9 (依顏色而定)

觸控介面端子		
	規格	型號
標準	USB	NTI320I0 <u>X</u> <u>U</u> HXA-031
選項 2	無觸控	NTI320X0 <u>X</u> <u>0</u> HXA-031

外殼材質		
	規格	型號
標準	鍍鋅鋼板 (SECC)	NTI320X0 <u>X</u> <u>X</u> H <u>S</u> A-031
選項 1	不鏽鋼	NTI320X0 <u>X</u> <u>X</u> H <u>L</u> A-031
選項 2	鋁合金	NTI320X0 <u>X</u> <u>X</u> H <u>A</u> A-031

配件

項目	描述	數量
HDMI 線	HDMI 公對公, 1.5 公尺	1
電源線	*(依照出貨國家而定)	1
USB 線	A type 公對公, 1.5 公尺 *(僅適用觸控機種)	1

視訊輸入規格

連接端子	規格	連接端子	規格
VGA	15pin D-Sub x1	DVI	DVI-I x1
HDMI	HDMI 1.4 x2	USB	USB Type A x1 *

* 此 USB 輸入適用 USB 隨身碟或 USB 儲存裝置，插入後可自動循環播放隨身碟內的影片

支援撥放格式	
影片	avi, mpg, dat, vob, mov, mkv, rm, rmvb, mp4, mjpeg, ts, trp, wmv, asf, flv
圖片	Jpg, bmp, png
音樂	mp3, m4a

備註：

1. USB 播放功能無法同時使用觸控功能
2. 選配觸控需連接電腦、Android 或 Linux 主機
3. USB 媒體播放功能不需接電腦，只需要隨身碟或 USB 儲存裝置

音源輸出入規格

	規格	連接端子
音源輸入	立體聲	TRS 端子Φ3.5mm
喇叭	10W x2	

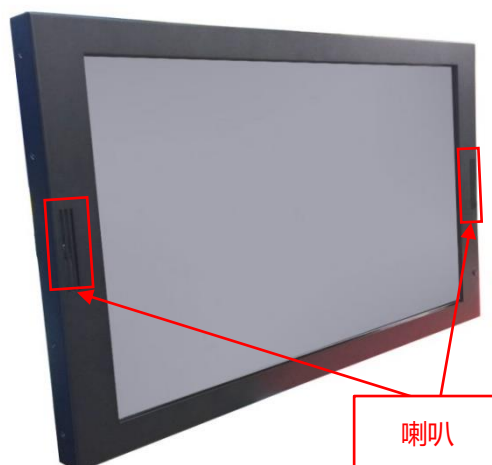

輸出/輸入規格

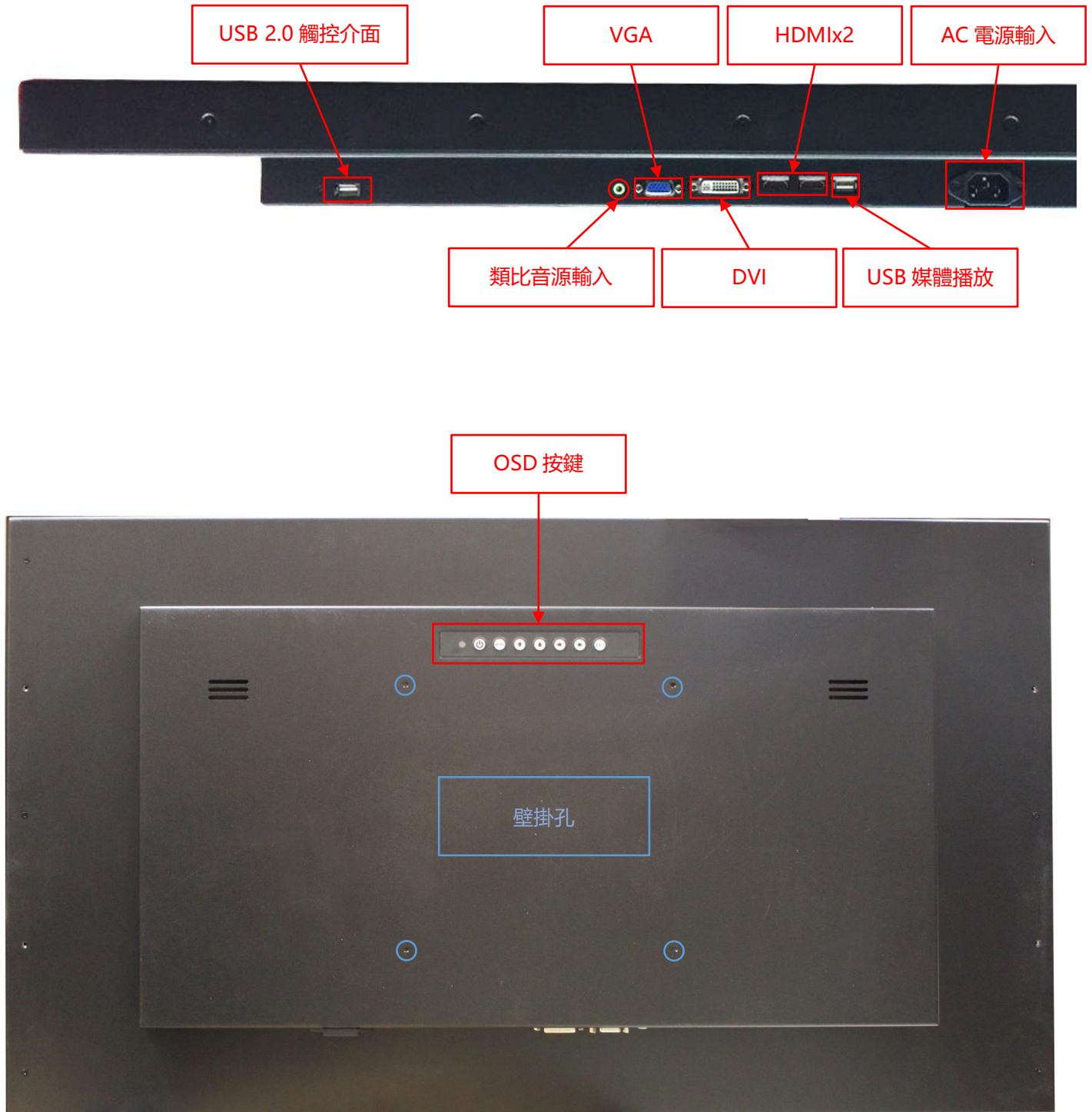

側邊支架 (選配)

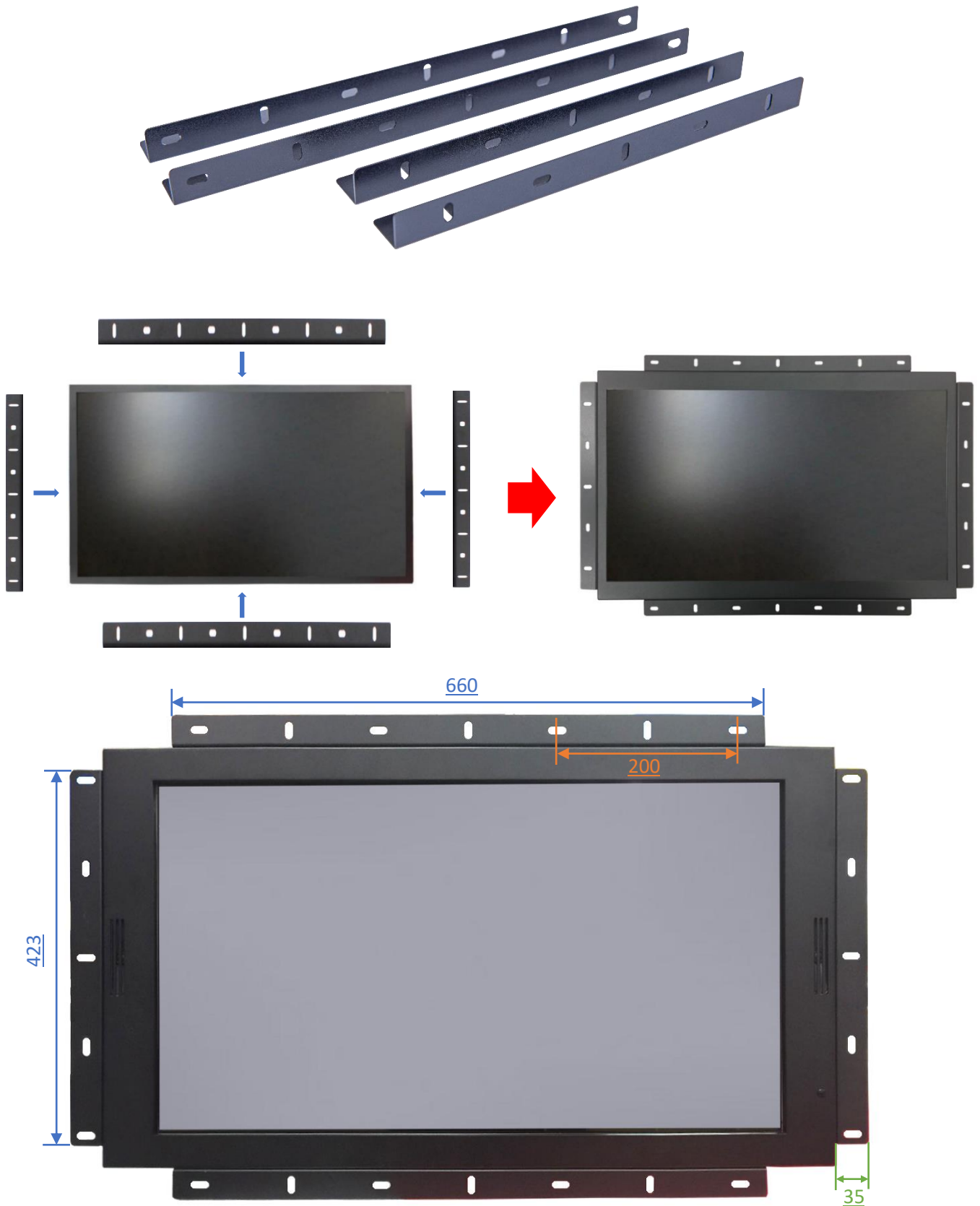

壁掛架 (選配)

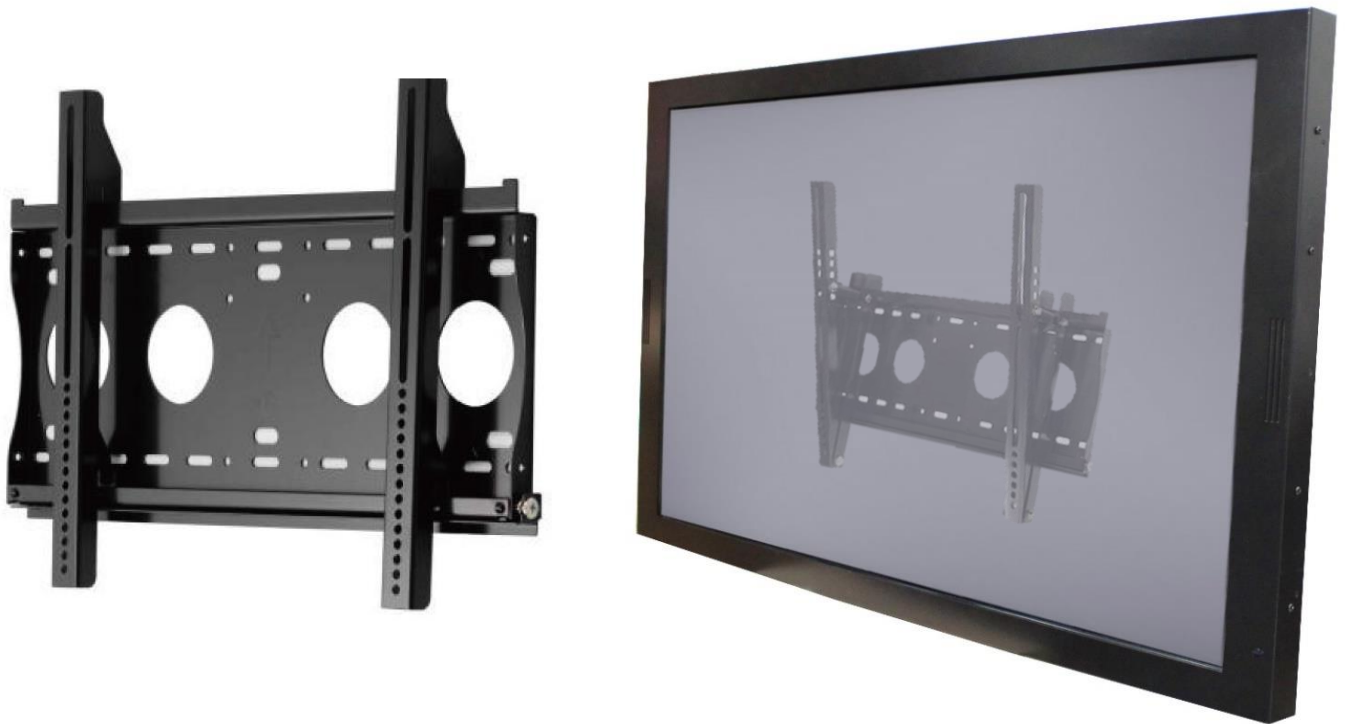

型號	WMB-B001	本體尺寸	508x490x48 mm
適用壁掛孔	Max. 400x450 mm	淨重	4.01 KG
材質	SECC	支撐最大重量	80 KG
傾仰角度	0°/5°/10°/13°/15°	離壁面最小距離	48 mm
螺絲規格	M4/M5/M6/M8		

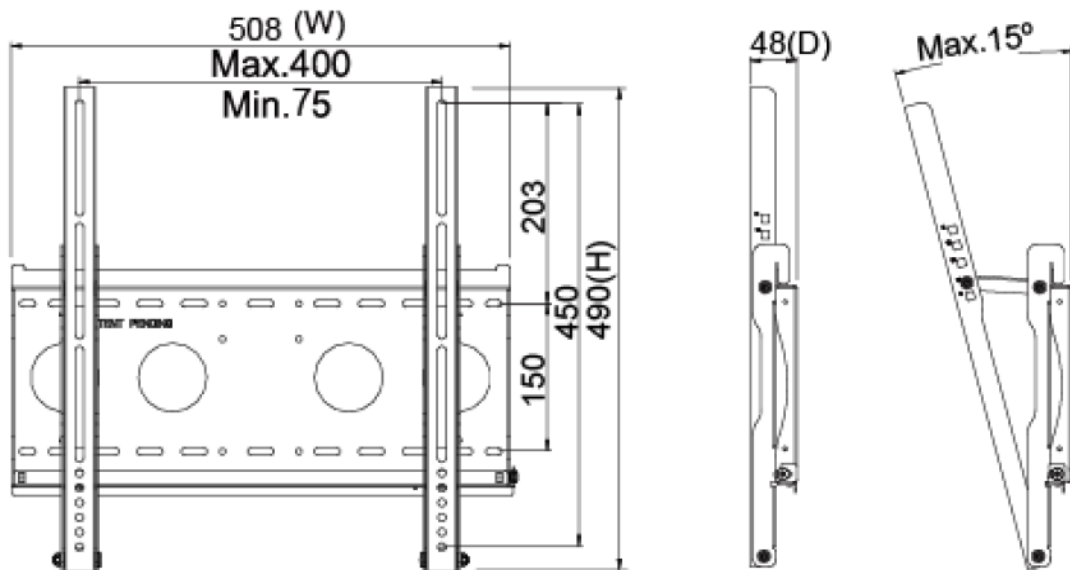

升降推車 (選配)



淨重	32.5 KG
包裝材積	W1545xD383xH392 mm
螺絲規格	M4/M5/M6/M8
材質	鋁合金/塑膠/鋼材
最大支援壁掛孔距	800x600mm
最大支撐重量	30 KG
移動輪	4 (前 2 煞車輪)
高度調整範圍	500 mm
RoHS/REACH 認證	Yes

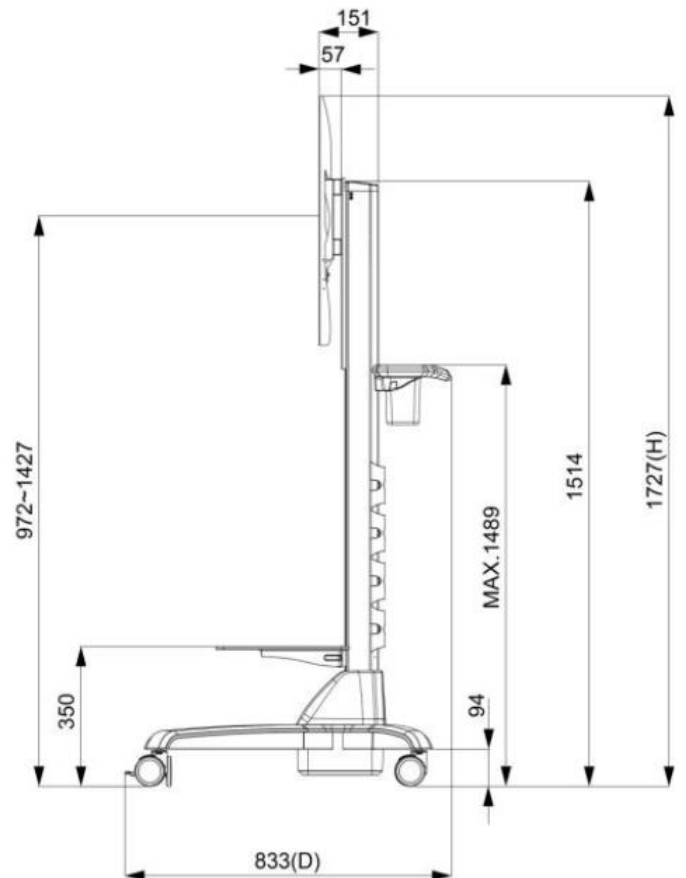
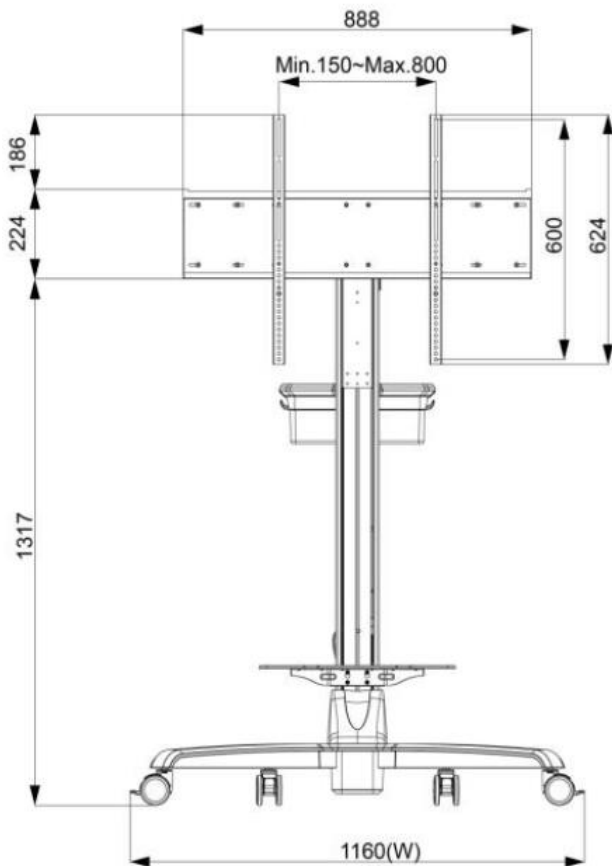

KIOSK 機箱套組 (選配)



材質	鍍鋅鋼板 (SECC)
移動輪	4 (前 2 煞車輪)
防水等級	前方 IP65
電源面板	無 (預留出線孔)



實體規格

外觀尺寸	815x473x73(±1)mm	淨重	≤19 KG
壁掛孔	200x200 mm	毛重	≤22 KG

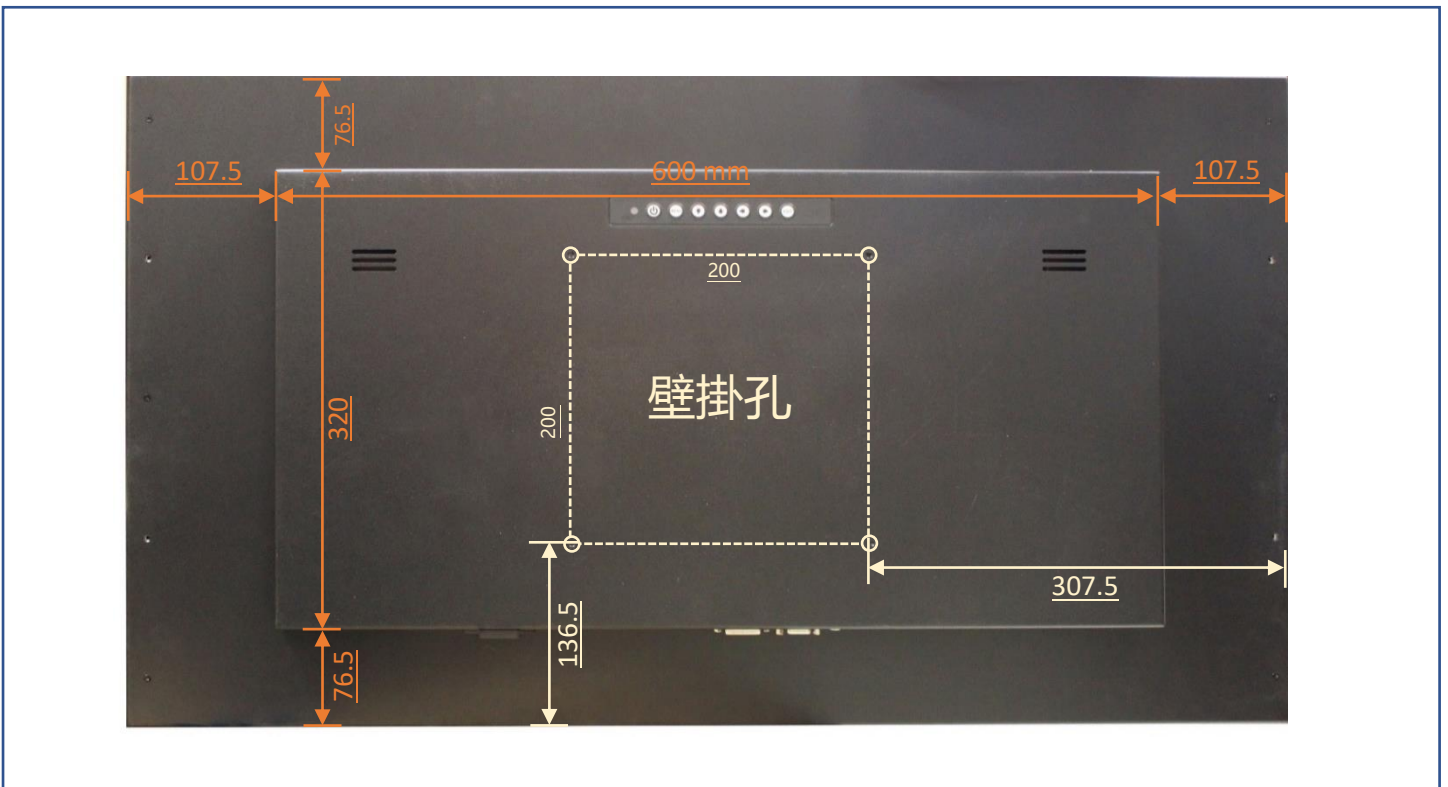

包裝材積資料



紙箱尺寸	995x700x230 mm
淨重	≤19 KG
毛重	≤22 KG