

製品仕様書

| | |
|------------|--------------------|
| 客先 | |
| 製品名 | NTI320 V021 |



| 製品仕様書変更履歴 | | | |
|----------------|-----------------|--------|--------|
| バージョン | 変更内容 | 旧バージョン | 新バージョン |
| v1909.1 | 初発行 | | |
| v1909.2 | 寸法サイズを修正 | | |
| | | | |
| | | | |
| | | | |
| | | | |
| | | | |
| | | | |
| | | | |

製品紹介

- ★ 32" 産業用パネル、16:9/1920x1080 (FHD) 解像度
- ★ 2500nits 高輝度
- ★ VA、視野角(上下/左右):178°/178°
- ★ 赤外線走査方式 10 点タッチパネル、硬度 7H の表面強化ガラス (オプション)
- ★ 金属製ハウジングは、他のさまざまな取り付けブラケットのオプションで利用可能です。
- ★ 台湾製造、3 年製品保証、各厳しい環境に対応可能
- ★ 最大輝度 2500nits、アウトドアではご利用いただけません。(オプション)



PSE



BSMI



FCC



CE



RoHS



ISO9001

ディスプレイ仕様

| | | | |
|---------|---|------------|-------------------------|
| モデル番号 | NTI320 <u>X</u> 0 <u>X</u> X <u>H</u> X <u>A</u> -021 * | 液晶パネルのプロセス | VA Type, Normally Black |
| 画面サイズ | 31.5 インチ | 応答速度 | 8 msec. |
| 有効表示エリア | 698.4x392.9 mm | バックライト方式 | LED (white LED) |
| 解像度 | 1920x1080 (FHD) | 視野角 | 178°/178° (CR=10) |
| コントラスト比 | 4000:1 | バックライト寿命 | >70,000 時間 |
| アスペクト比 | 16:9 | 使用周囲温度 | 0~50°C |
| 最大表示色 | 16.7 百万色 | 保管周囲温度 | -20~60°C |
| 画素ピッチ | 0.3637x0.3637 mm | 表面処理 | アンチグレア 28%, 硬度 3H |
| 輝度 | 2500nits | | |

* X = A~Z, 0~9(オプションの仕様による)

タッチ仕様

| 赤外線走査方式 | | | |
|------------|---|-----------|-----------|
| モデル番号 | NTI320 <u>I</u> 0 <u>X</u> U <u>H</u> X <u>A</u> -021 | | |
| タッチパネル方式 | 赤外線走査方式 | 光線透過率 | ≥92% |
| タッチ入力点数 | 10 点 | 精度 | 99.00% |
| 入力インターフェース | USB | タッチパネルの厚さ | 4.0±0.2mm |
| IK 衝撃保護テスト | IK07 | ガラス硬度 | 7H |

| タッチ無し | |
|-------|---|
| モデル番号 | NTI320 <u>0</u> 0 <u>X</u> 0 <u>H</u> X <u>A</u> -021 |

対応 OS 一覧

| | |
|---------|----------------------|
| Windows | Win7, Win8, Win10 ↑ |
| Linux | Kernel 2.6.24 ↑ |
| Android | 3.0 ↑ |
| Mac | 10.5.x ↑ (Intel CPU) |

仕様オプション

| ケースの色 | | |
|---------|-----|----------------------------|
| | 仕様 | モデル番号 |
| スタンダード | 黒 | NTI320X0 <u>B</u> XHXA-021 |
| オプション 1 | 銀 | NTI320X0 <u>W</u> XHXA-021 |
| オプション 2 | 白 | NTI320X0 <u>S</u> XHXA-021 |
| 他のオプション | 他の色 | NTI320X0 <u>X</u> XHXA-021 |

* X = A~Z, 0~9 (色の仕様による)

| タッチインタフェース端子 | | |
|--------------|-------|-------------------------------------|
| | 仕様 | モデル番号 |
| スタンダード | USB | NTI320I0 <u>X</u> U <u>H</u> XA-021 |
| オプション | タッチ無し | NTI320X0 <u>X</u> 0 <u>H</u> XA-021 |

| ケース素材 | | |
|---------|----------------|--|
| | 仕様 | モデル番号 |
| スタンダード | 亜鉛めっき鋼板 (SECC) | NTI320X0 <u>X</u> X <u>H</u> S <u>A</u> -021 |
| オプション 1 | ステンレス | NTI320X0 <u>X</u> X <u>H</u> L <u>A</u> -021 |
| オプション 2 | アルミニウム合金 | NTI320X0 <u>X</u> X <u>H</u> A <u>A</u> -021 |

アクセサリ

| アイテム | 内容 | 数量 |
|-----------|---|----|
| HDMI ケーブル | HDMI オス-オス、1.8 メートル | 1 |
| 電源ケーブル | *(出荷国の仕様による) | 1 |
| USB ケーブル | A type オス-オス、1.5 メートル *(タッチモデルだけ対応しております) | 1 |

ディスプレイ仕様

| 端子 | 仕様 | 端子 | 仕様 |
|------|----------------|-----|-----------------|
| VGA | 15pin D-Sub x1 | DVI | DVI-I x1 |
| HDMI | HDMI 1.4 x2 | USB | USB Type A x1 * |

* こちらの USB 入力は USB メモリーやリムーバブル HDD をディスプレイ端子に接続すると自動放映することができます。

| 対応ファイルフォーマット | |
|--------------|--|
| ビデオ | avi, mpg, dat, vob, mov, mkv, rm, rmvb, mp4, mjpeg, ts, trp, wmv, asf, flv |
| 映像 | Jpg, bmp, png |
| 音楽 | mp3, m4a |

付注：

1. USB 放映機能使用している場合は同時にタッチすることができません。
2. タッチオプションはパソコンや Android や Linux 搭載の PC 接続する必要があります。
3. PC や他のデバイス要らず、USB メモリーやリムーバブル HDD だけでビデオ再生できます。

音源入出力

| | 仕様 | コネクタ端子 |
|-------|--------|--------------|
| 音源入力 | ステレオ | TRS 端子Φ3.5mm |
| スピーカー | 10W x2 | |

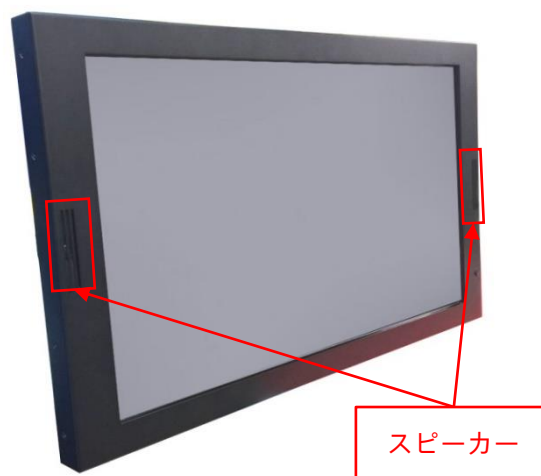

入出力仕様

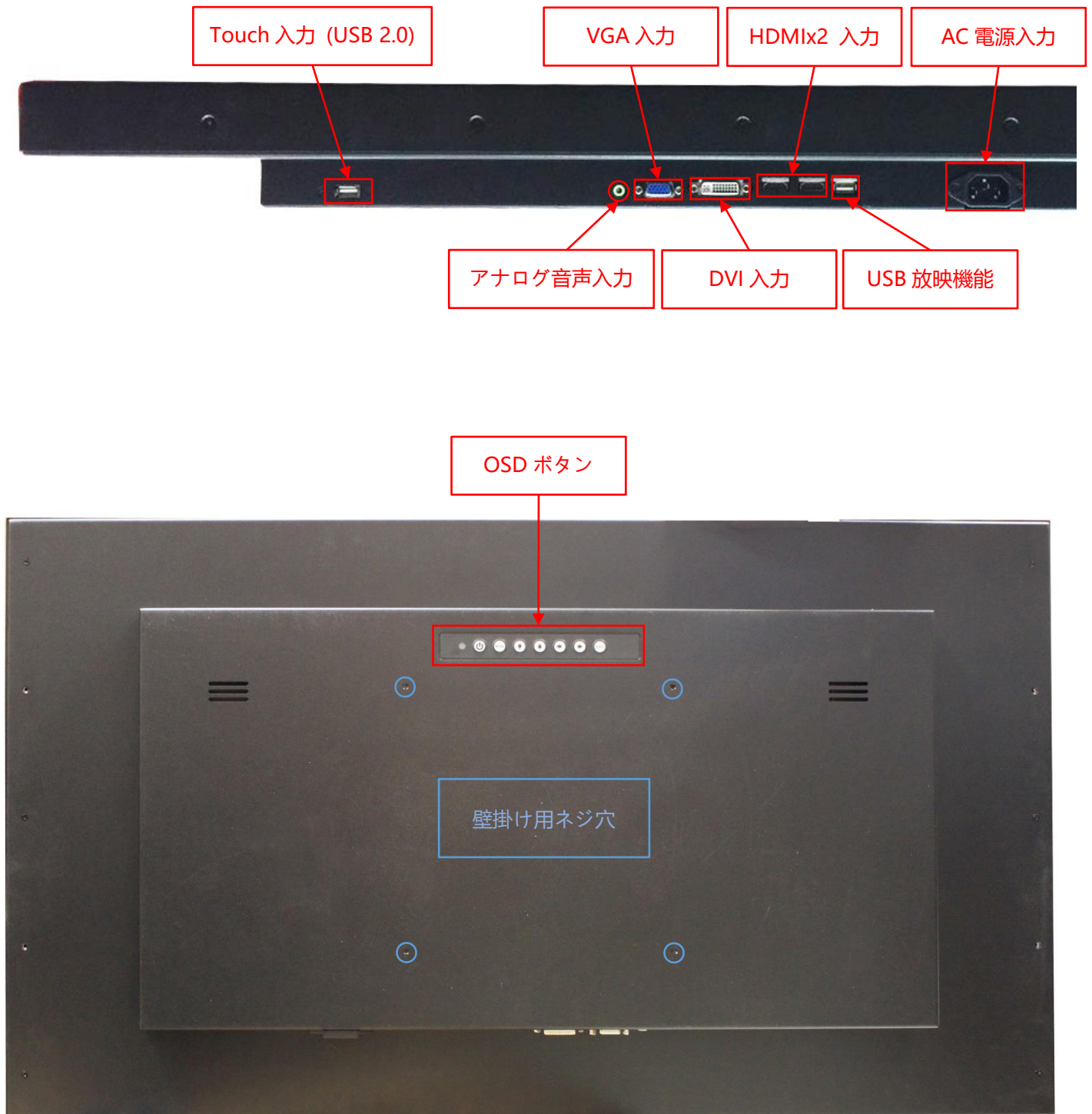

オープンフレーム (オプション)

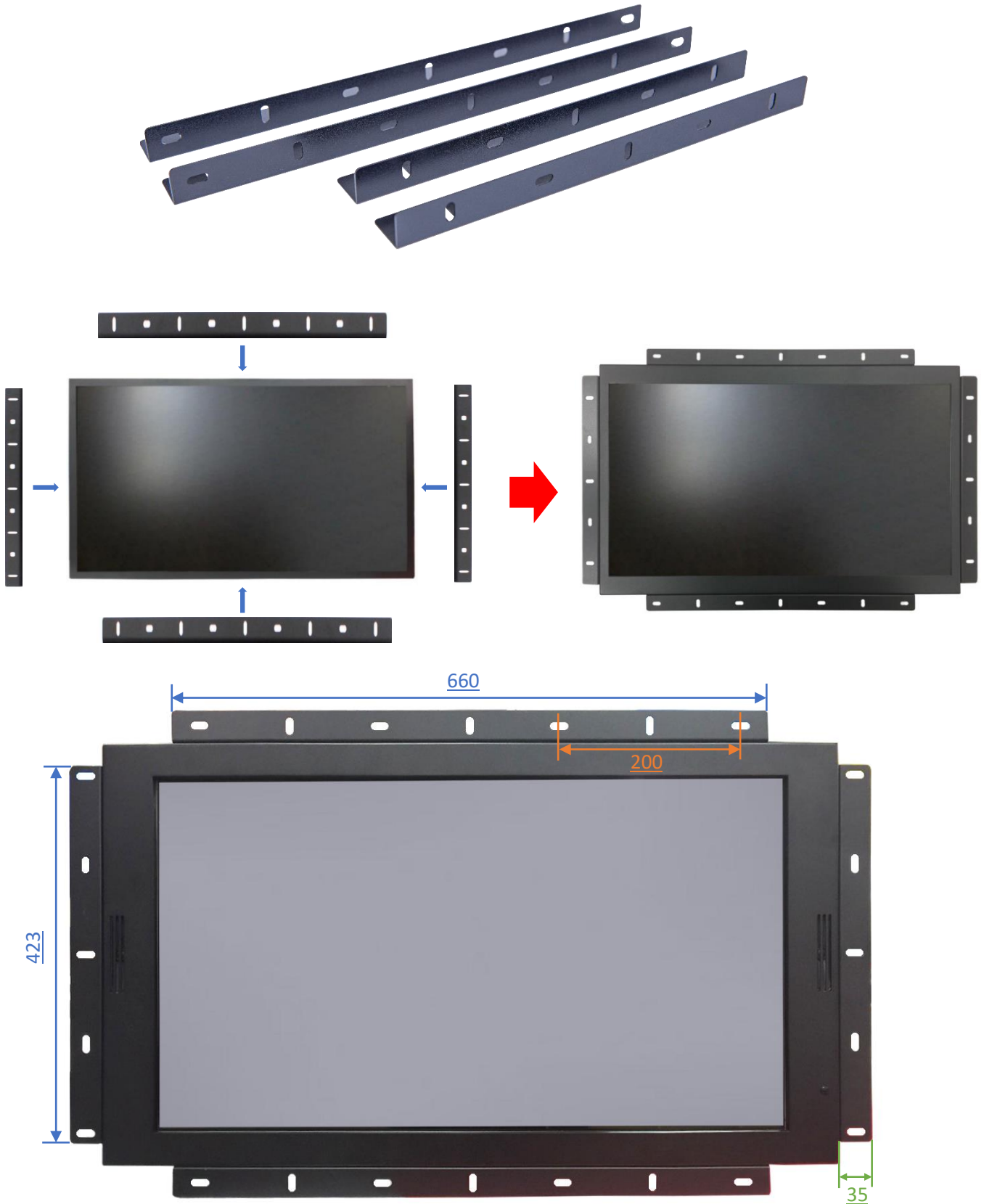

壁掛けモニターアーム (オプション)

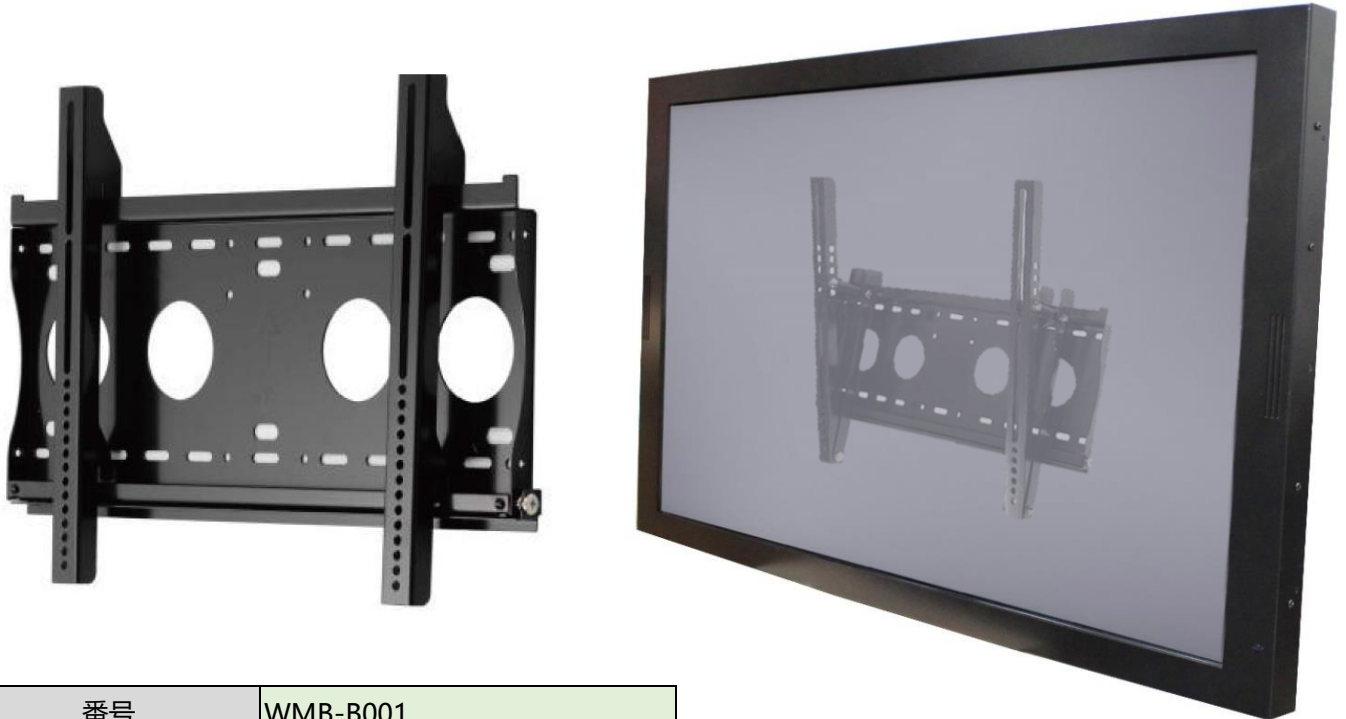

| | | | |
|--------------|-------------------|---------|---------------|
| 番号 | WMB-B001 | | |
| 対応している壁掛けネジ穴 | Max. 400x450 mm | サイズ | 508x490x48 mm |
| 素材 | SECC | 正味重量 | 4.01 KG |
| 傾く角度 | 0°/5°/10°/13°/15° | 耐荷重 | 80 KG |
| ネジ規格 | M4/M5/M6/M8 | 壁との最短距離 | 48 mm |

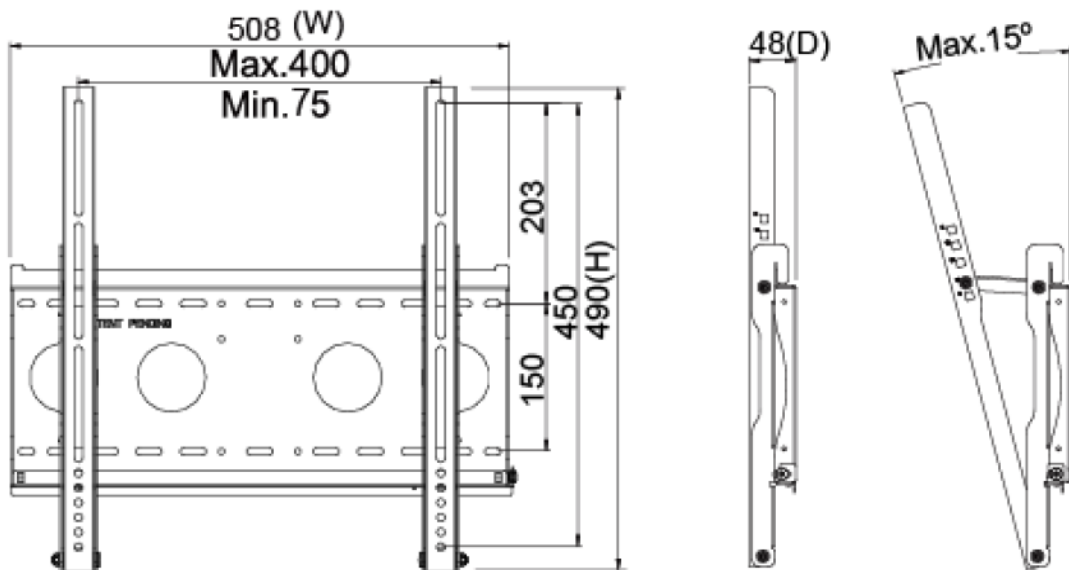

移動用カート (オプション)



| | |
|---------------|--------------------|
| 正味重量 | 32.5 KG |
| 梱包サイズ | W1545xD383xH392 mm |
| ネジ規格 | M4/M5/M6/M8 |
| 素材 | 鋼/プラスチック/アルミニウム合金 |
| 最大壁掛けネジ穴間隔 | 800x600mm |
| 耐荷重 | 30 KG |
| 移動用車輪 | 四つ (前の 2 つはブレーキ付き) |
| 高さ調整範囲 | 500 mm |
| RoHS/REACH 認証 | Yes |

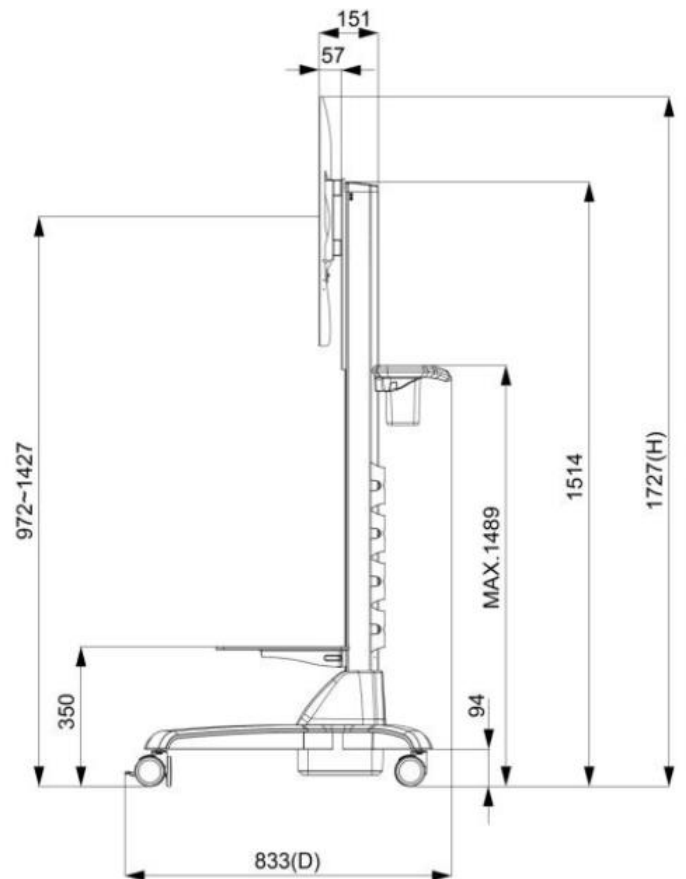
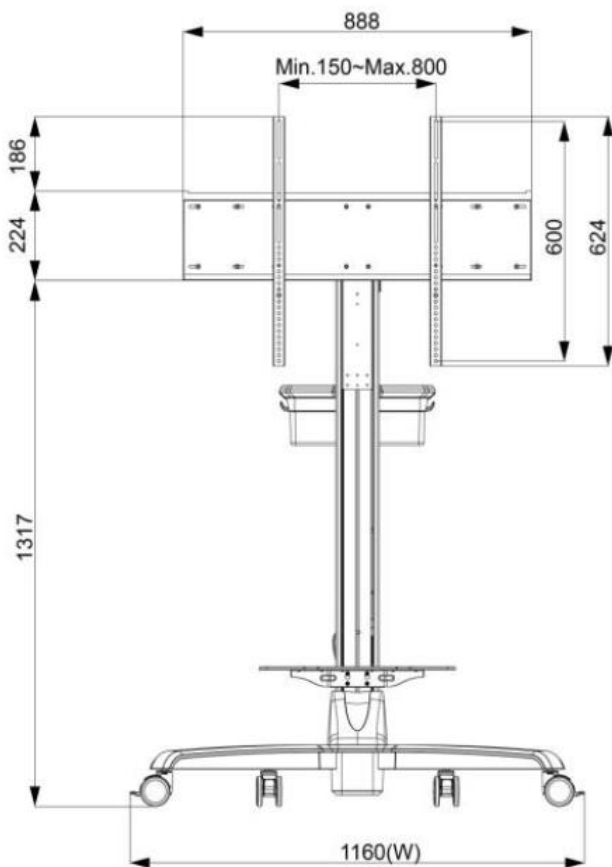

KIOSK 機材 (オプション)



| | |
|---------|--------------------|
| 素材 | 亜鉛めっき鋼板 (SECC) |
| 移動用車輪 | 四つ (前の 2 つはブレーキ付き) |
| 防水規格 | 前側 IP65 |
| 電源コンセント | 無し (線材予備穴あり) |



寸法

| | | | |
|-------|------------------|------|--------|
| 外観サイズ | 815x473x73(±1)mm | 正味重量 | ≤19 KG |
| ネジ穴 | 200x200 mm | 総重量 | ≤22 KG |



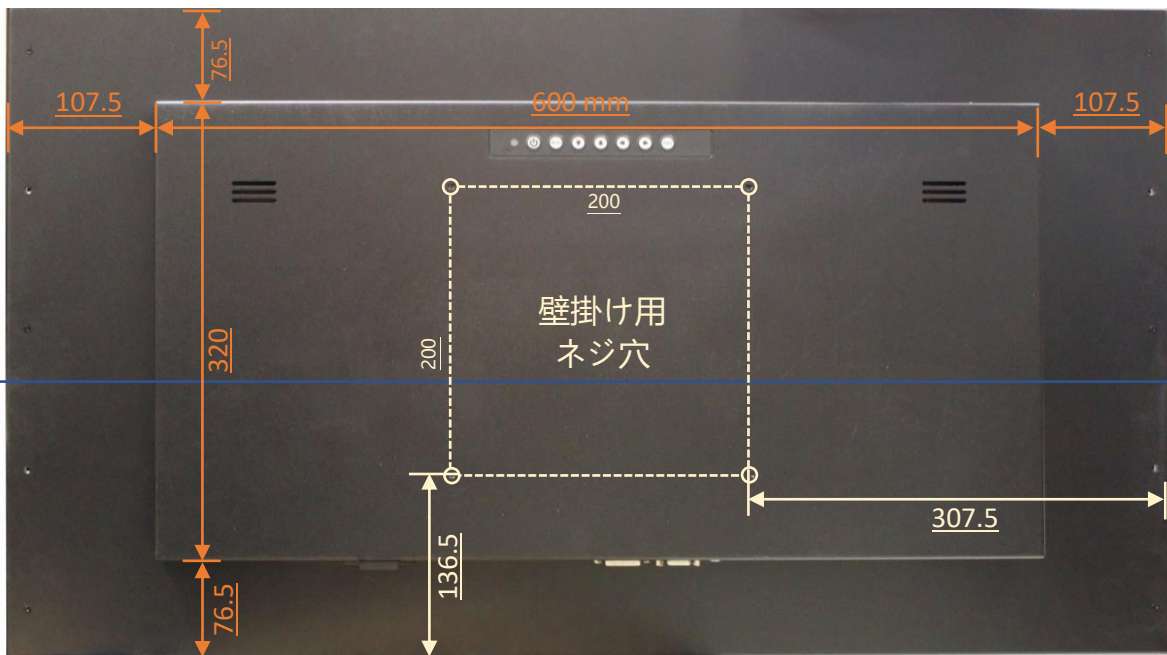

梱包サイズ





700

| | |
|----------|-----------------------|
| 一台の梱包サイズ | 995x700x230 mm |
| 正味重量 | ≤19 KG |
| 総重量 | ≤22 KG |